

MONTERINGS- OG BETJENINGSVEJLEDNING

KL 21

Lighthouse

G30/G31 (Propan-Butan/Propan)

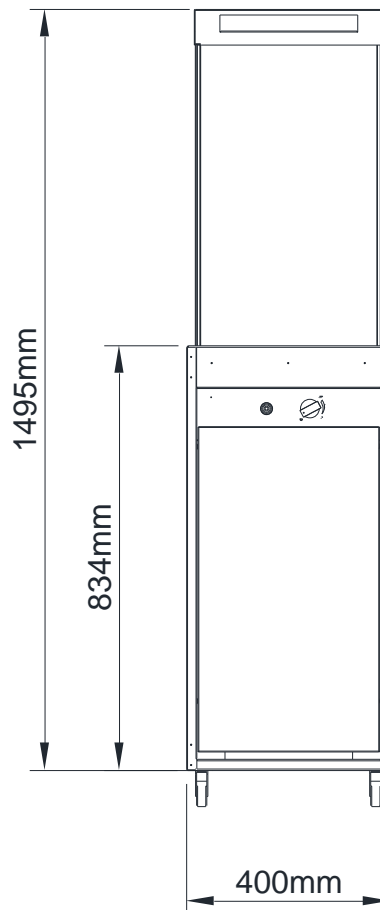

Produced by:
Planika Sp. z o.o.
Bydgoskich Przemysłowców 10
85-862 Bydgoszcz, Poland
Telephone: + 48 52 364 11 60

DET ER OBLIGATORISK AT GØRE SIG BEKENDT MED DENNE VEJLEDNING OG

GEMME DEN.

INDHOLDSFORTEGNELSE

INDLEDNING.....	3
1. SIKKERHEDSANVISNINGER.....	4
2.1 Sikkerhedsanvisninger vedrørende brug af gasflasken.....	6
3. MONTERING.....	7
3.1 Indhold af papkassen	7
3.2 Udpakning og montering	7
3.3. Montering af hjul (Ekstraudstyr).....	8
3.4 Montering af ruder	8
3.5 Placering af gasflasken	9
3.5.1 Tilslutning og udskiftning af gasflasken	9
3.5.2 Udskiftning af trykreduktionsventilen	12
4. BETJENINGSVEJLEDNING.....	13
4.1 Opstart af udstyret.....	13
4.2 Justering af flammens størrelse.....	14
4.3 Slukning af udstyret	15
4.4. Udskiftning af batteri	15
5 INSPEKTION.....	15
5.1 Inspektion mhp. gasudslip	16
5.2 Inspektion af flammens udseende.....	16
6 VEDLIGEHOLDELSE.....	16
6.1 Inspektion og rengøring	16
6.2 Rengøring af ruden	17
7 GARANTI.....	17
8 FEJLFINDING.....	18
9 TEKNISKE DATA	18

INDLEDNING

Lighthouse udepejsen er klassificeret som gasudstyr med dekorativ forbrændingseffekt. Udstyret er udelukkende beregnet til udendørs brug. Det er obligatorisk at gøre sig bekendt med nedenstående monterings- og betjeningsvejledning før påbegyndelse af montering og brug af Lighthouse udepejsen. Denne vejledning bør opbevares i hele udstyrets levetid.

CE-overensstemmelseserklæring

Hermed erklæres, at både produktet/projektet og opbygning af det gasdrevne varmeapparat produceret af **Planika Sp. z o.o. (med hjemsted på adressen ul. Bydgoskich Przemysłowców 10 85-862 Bydgoszcz, Polen)** Europa - Parlamentets og Rådets forordning (EU) 2016/462 af 9. marts 2016 (GAR) om apparater, der brænder gasformige brændstoffer.

Produkt: Udendørs varmeovn

Type: KL 21

Forordning: 2016/426

Standarder: PN-EN 14543:2017-09

Notificeret organ: Kiwa Nederland B.V., Wilmersdorf 50, P.O. Box 137, 7300 AC APELDOORN, Nederlandene (NB0476) på grundlag af EU-typeafprøvning (produktionstype)-modul B i overensstemmelse med bilag III, punkt 1 i ovennævnte Forordning udstedte EU-typeafprøvning certifikat nr. 19GR0374_01 den 04/06/2021

Produktionsovervågning i modul C2 udføres af THE INSTITUTE OF PETROLEUM AND GAS - National Research Institute, PL 31-501 Kraków, street Lubicza (NB1450) og NR 25 i supervisionsattest nr. 1450-GAR-027 den 21. oktober 2021 sek. indtil 10/06/2022

Virksomhedens kvalitetssikringssystem garanterer, at serieproduceret udstyr opfylder grundlæggende krav i henhold til de gældende Direktiver og Forordningen og deri indeholdte standarder. Nærværende overensstemmelseserklæring bortfalder i tilfælde af enhver form for ændringer på udstyret uden forudgående, skriftligt samtykke fra firmaet Planika.

 **PREZES ZARZĄDU**
Jarosław Dąbrowski

Bestyrelsesformand

Jarosław Dąbrowski

1. SIKKERHEDSANVISNINGER

- Læs vejledningen før brug. Gem denne vejledning til fremtidig reference.
- Udelukkende til udendørs brug. Brug af udstyret i lukkede rum er FARLIGT OG FORBUDT.
- Områder med stor ventilation skal have mindst 25% åbent rum. Overfladeareal svarer til summen af væggenes areal.

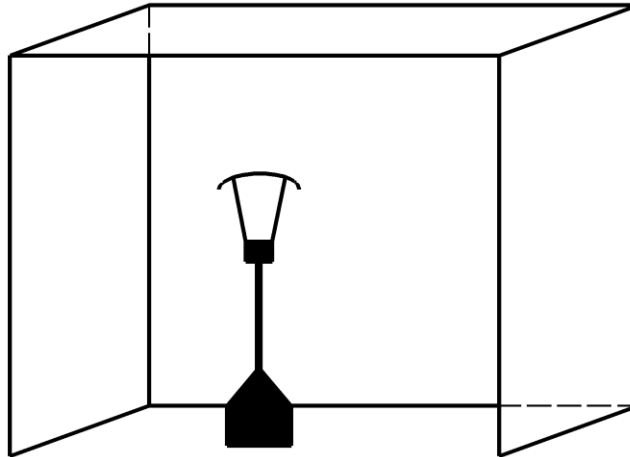

- Flyt ikke udstyret mens det er i drift.
 - Før flytning af udstyret skal ventilen på gasflasken eller reduktionsventilen slukkes.
 - I tilfælde af kraftig vind skal der træffes foranstaltninger for at forhindre udstyret i at tippe.
 - Brug af udstyret og opbevaring af glasflasken skal være i overensstemmelse med gældende lovgivning.
 - Lighthouse udepejsen skal monteres og efterses årligt i overensstemmelse med nærværende monteringsanvisninger og gældende, nationale og lokale regler vedrørende gassikkerhed (montering og brug).
 - Det bør kontrolleres, om oplysninger på typeskiltet er i overensstemmelse med den lokale type af gas og tryk i det pågældende land.
 - Det er ikke tilladt at ændre ved udstyrets opbygning og dets forseglede dele; det samme gælder for fabriksindstillinger af Lighthouse udepejsen.
 - Yderligere emner, der imiterer ild eller glødende kulstykker må ikke placeres på brænderen eller i brændkammeret.
 - I nærheden af udstyret skal der findes en kulsyreslukker (CO₂) eller pulverslukker.
 - Efter første opstart bør Lighthouse udepejsen tændes på det maksimale niveau og lades brænde i et par timer for derved at lade delene blive opvarmet og for at lade rester af maling, lak og smøremidler fordampe.
 - Udstyret må ikke flyttes under brug.
 - Lighthouse udepejsen blev designet til pynteformål. Overfladen af Lighthouse udepejsen, herunder ruderne, kan blive meget varme under brug (over 100°C). Det gælder dog ikke for sidevæggene og betjeningsdelene.
- BEMÆRK:** Tilgængelige dele af udstyret kan være meget varme. Hold børn væk fra udstyret.
- De medfølgende glasskærme skal altid anvendes.
 - Udstyret må ikke anvendes i nærheden af brandfarlige materialer. Brandfarlige materialer må ikke placeres i en afstand på under 0,3 m fra Lighthouse udepejsen og 1 m over udstyret (Se Fig. 1).

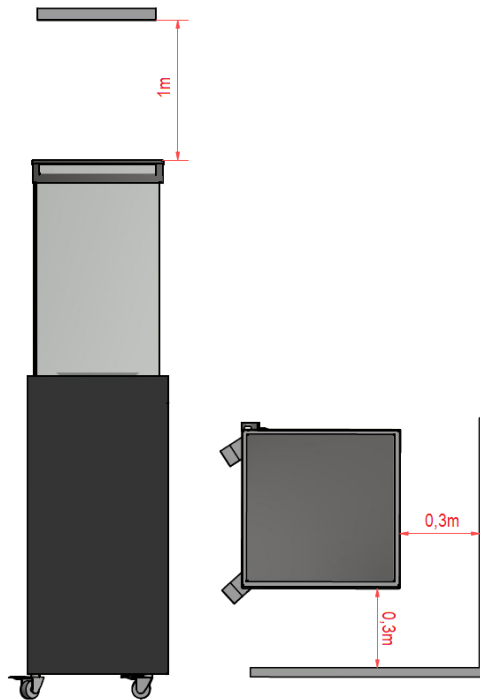

Fig. 1

- Er Lighthouse udepejsen tændt må den ikke udsættes for påvirkning af regn.
- Er Lighthouse udepejsen ikke i brug skal den beskyttes mod vejrpåvirkning og hovedventilen på gasflasken skal lukkes.
- Er Lighthouse udepejsen ikke i brug i en længere periode anbefales det at opbevare den indendørs.
- Under brug af udstyret kan der opstå mindre ridser på udstyrets overflade på grund af forekomst af sand og andre hårde partikler i luften.
- Alle dele af Lighthouse udepejsen er udført af rustbestandige materialer.
- Er Lighthouse udepejsen tændt må den under ingen omstændigheder lades stå uden opsyn.
- Lighthouse udepejsen stilles et sted, der er utilgængeligt for børn, uautoriserede personer og dyr, så direkte kontakt med flammen og varme dele af udepejsen ikke er mulig.
- I tilfælde af kraftig vind skal Lighthouse udepejsen under alle omstændigheder slukkes. Ønsker man at tænde Lighthouse udepejsen igen, bør der ventes til udepejsen er kølet ned og den skal så placeres på en måde, der gør det umuligt for vinden at slukke for flammen.
- Konstateres der nogen form for gasudslip skal udepejsen slukkes med det samme og hovedventilen på gasflasken skal lukkes.
- Efter brug lukkes ventilen på gasflasken.

2.1 Sikkerhedsanvisninger vedrørende brug af gasflasken

- Gastype og -tryk skal under alle omstændigheder være i overensstemmelse med producentens anvisninger.
- Gasflasken udskiftes et godt ventileret sted, væk fra antændelseskilder (stearinlys, cigaretter og andre anordninger, der producerer ild/flammer/gløder).
- Ventilationsåbninger på gasflaskens hus må ikke tildækkes.
- I tilfælde af gasudslip bør udstyret ikke anvendes. Er udepejsen tændt bør man slukke for gastilførslen. Inden udstyret tages i brug igen skal det efterses og udslippet skal afhjælpes.
- Gasflasker skal altid være i lodret stilling - både under brug og transport.
- Flasken skal altid placeres et let tilgængeligt sted, så det er muligt at lukke for flasken med det samme.
- Under montering må flammen eller antændte genstande under ingen omstændigheder komme i nærheden af gasflasken.
- Udslip lokaliseres vha. en blanding af opvaskemiddel og vand. Opstår der luftbobler er det ensbetydende med, at der er tale om udslip.
- Der skal altid anvendes en trykreduktionsventil mellem flasken og udstyret. Trykreduktionsventilen udskiftes hvert 5. år. Tilladelige trykværdier: 29/30mbar. Brug udelukkende trykreduktionsventiler, der opfylder kravene i henhold til den europæiske standard EN16129.
- Brug udelukkende godkendte og certificerede gastilslutningsslangere. Slangerne udskiftes hvert 2. år.
- Den fleksible slange efterses mindst en gang om måneden og ved hver flaskeudskiftning. Viser den tegn på brud, revner eller en anden form for slitage bør den udskiftes med en ny med samme længde og samme kvalitet.
- Gasflasken må ikke tilsluttes udstyret direkte uden brug af en trykreduktionsventil.
- Den fleksible slange udskiftes med de fastsatte intervaller.
- De anvendte gastyper og -flasker skal være i overensstemmelse med anvisninger indeholdt i denne vejledning.
- Den fleksible slange, der tilfører gas til udstyret, føres væk fra skarpe kanter og varme overflader. Undgå bøjninger og vridninger af de fleksible samlinger langs hele samlingernes længde.
- Husk på, at flasken med LPG gas bør opbevares godt ventilerede steder. LPG gassen er tungere end luften og dens ophobning ved underlaget kan medføre dannelse af eksplosionsfarlig blanding.
- Er udstyret ikke i brug bør gasflasken være lukket.
- Påfyldning af gasflasker må udelukkende udføres på certificerede gaspåfyldningsanlæg.
- Tomme flasker må udelukkende ombyttes hos godkendte forhandlere

3. MONTERING

3.1 Indhold af papkassen

- 1 x komplet udepejs
- 4 x ruder af hærdet glas
- 1 x sæk med sten
- 4 x hjul
- 1 x AAA batteri
- 1 x gummi- gasslange 1,4 m – monteret (Ø9 mm)
- 1 x trykreduktionsventil (29/30 mbar) – monteret
- 1 x monterings- og betjeningsvejledning

3.2 Udpakning og montering

- Skumfolie fjernes omhyggeligt fra papkassen.
- Sækkene med sten tages ud af renden på ildstedet og lægges til side.
- Ruder, pakket ind i papkassen og placeret inde i udstyret tages forsigtigt ud.
- Med udgangspunkt i fortegnelse over delene kontrolleres, at der ikke mangler nogen dele.
- Det kontrolleres, om udepejsen og dele heraf ikke blev skadet under transport (i bekræftende fald anmeldes dette til leverandøren).
- Udepejsen opstilles udendørs på en flad og hård overflade, helst det sted, hvor udepejsen ønskes anvendt. Husk at efterlade nok fri plads på den side af udepejsen, hvor reguleringsventilen og antændelsessystemet er placeret (mindst 1 m).
- Pyntesten udlægges jævnt i renden, så udepejsens ildsted er fuldstændig dækket.



Fig. 2

3.3. Montering af hjul

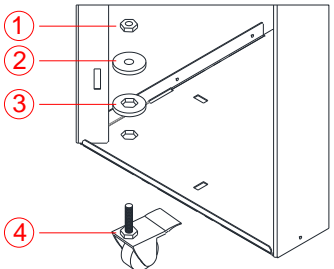
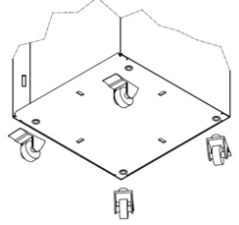
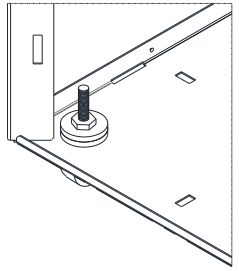
	<p>1) Møtrikker (1 stk.) 2) Fjederskive 3) Hexagonal Fjederskive 4) Hjul og skrue Fjederskive</p>
	<ul style="list-style-type: none">• 2 hjul med bremses skal være monteret på samme side, som afdækningspladen.• 2 hjul uden bremses skal være monteret på den modsatte side
	<ul style="list-style-type: none">• Skruen placeres i hjulåbningen og dernæst i åbningen i den nederste del af udstyret og sikres vha. en stor skive, en fjederskive og 1 møtrikker.

3.4 Montering af glas

- Pap og skumfolie fjernes forsigtigt fra glassene.
- Glassene rengøres for enhver form for tilsmudsning, der kunne opstå på ruden under brug af udepejsen (især fingeraftryk).
- Glassene monteres i de rette spalter i den øverste del af udstyret.



Fig.3

- Monter metalafskærmning på toppen af alle fire glas.



Fig 4

- Det er kun nødvendigt at fjerne glassene igen ved evt. rengøring eller hvis de er beskadigede.

3.5 Placering af gasflasken

Den medfølgende fleksible slange muliggør placering af gasflasken i en afstand på maks. 2 meter fra udstyret under udskiftning. Under drift er gasflasken gemt inde i kabinettet bag en låge, der nemt kan afmonteres.



Fig 5

- Gasflaskehuset er ikke tæt og det skal være korrekt ventileret. Det er forsynet med øvre ventilationspalte over den øverste del af flasken (med et areal på mindst 1/100 af arealet af husets bundplade) og nedre ventilationspalte (med et areal på mindst 1/50 af arealet af husets bundplade).

BEMÆRK!!! Før udskiftning af gasflasken låses hjulene på udstyret.

3.5.1 Tilslutning og udskiftning af gasflasken

Bemærk!!! Montering og service skal udføres af faglært montør med relevant autorisation, servicefirma eller gasleverandør.

Før påbegyndelse af tilslutning af gasflasken skal alle procedurer i forbindelse med korrekt placering og montering af Lighthouse udepejsen være udført. Gasslangen placeres væk fra varme og skarpe overflader og det kontrolleres, at slangen ikke er snoet.

Med Lighthouse medfølger der en fleksibel gasslange, der på en side er tilsluttet ventilen på udstyret og på den anden side er afsluttet med en påmonteret 29/30 mbar trykreduktionsventil (i påskruelig udgave), som er klar til tilslutning til gasflasken. Udløbsdatoen, både for trykreduktionsventilen og gasslangen bør kontrolleres. Om nødvendigt (fx hvis slangen er brudt, skåret over eller slidt) skal de pågældende dele udskiftes med nye i overensstemmelse med de nationale standarder eller regler.



Lighthouse kan bruges sammen med metal-/stålflasker eller kompositflasker fyldt med propan-butan eller propan. Med udstyret medfølger der en påskruelig trykreduktionsventil med driftstryk på 29/30 mbar. Den kan udskiftes med en trykreduktionsventil, der forhandles særskilt, med lynkobling m. tryk på 29/30 mbar.

BEMÆRK!!! Ustabiliseret gastilførsel (uden trykreduktionsventil) må ALDRIG benyttes.

Gasflasker er forsynet med fittings af to typer:

- Påskruelig fitting: Den sorte pakning er den vigtigste del. Det bør altid kontrolleres, at pakningen er påsat og at den ikke blev skadet under udskiftning af flasken. Visse fittings er forsynet med et drejehåndtag til at skrue fittings fast med, ellers skal der anvendes en nøgle. Spændes fast (venstre gevind). Når du anvender en nøgle, pas på ikke at overskrue, fordi dette kan medføre ødelæggelse af pakningen.
- Lynkobling: Til den slags fittings behøver du ikke anvende nogen værktøjer. Justering, hvorved tilførslen af gas åbnes / lukkes for sker vha. en omskifter på regulatoren eller et særligt samlestykke. Benytter du et samlestykke med gevindregulator af gammel type, så pas på ikke at skrue samlemøtrikken for fast til samlestykket vha. nøglen.

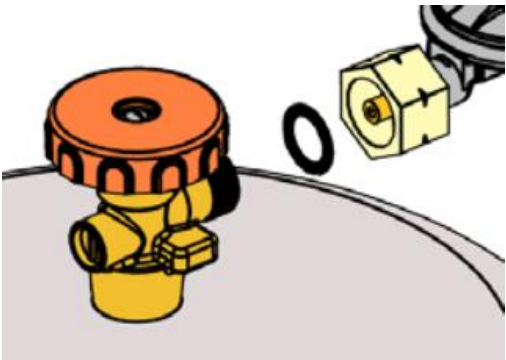
Tilslutning af flasken

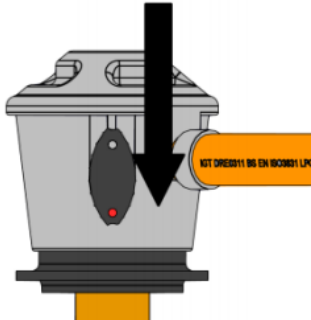
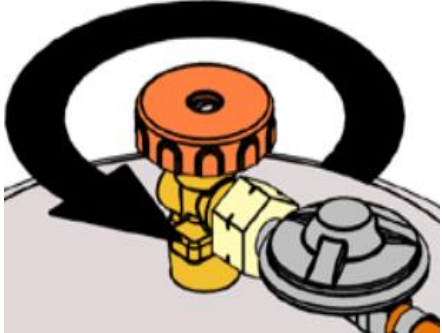
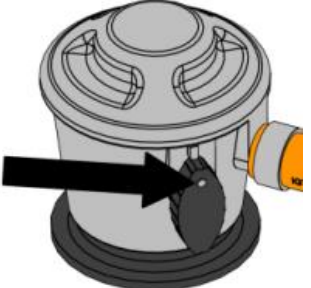

Påskruelig fitting	Lynkobling
<ol style="list-style-type: none"> 1. Det kontrolleres, om ventilen på flasken er LUKKET ved at dreje den med uret. 2. Beskyttelsehætten fjernes og gemmes til senere brug. 	<ol style="list-style-type: none"> 1. Beskyttelsehætten/folien tages af. Brug ikke nogen værktøjer, lad hætten hænge løst/smid folien ud.
<ol style="list-style-type: none"> 3. Før tilslutning sikres det, at den sorte pakning ikke er defekt. 	<ol style="list-style-type: none"> 2. Det sikres, at alle hanerne på gasudstyret er lukket og at afbryderen er i lukket position. 
<ol style="list-style-type: none"> 4. Samlemøtrikken skrues på cylinderen vha. en passende nøgle eller drejehåndtag. (Venstre gevind). Undgå overskrumning af fittings på gasflasken. 	<ol style="list-style-type: none"> 3. Den "hurtiglåsende" regulator placeres på ventilen og trykkes kraftigt ned. Er afbryderen forsvarligt lukket vil der kunne høres en karakteristisk kliklyd. 
<ol style="list-style-type: none"> 5. Er der behov for at åbne for gastilførslen drejes ventilen på flasken mod uret. 	<ol style="list-style-type: none"> 4. Er der behov for at åbne for gastilførslen drejes afbryderen, så den er i ON position (eller ved flammesymbolet). 

- Gasflasken placeres i en passende afstand fra udepejsen (mindst 1,5 m).

BEMÆRK!!! Hele gastilslutningen kontrolleres mhp. eventuelt udslip. Tyder noget som helst på, at der kan være tale om utæthed (fx karakteristisk lugt af gas) lukkes ventilen på flasken. I så fald må udstyret under ingen omstændigheder tændes for før utætheden er udbedret.

- Efter udbedring af utætheden kan ventilen på gasflasken åbnes igen.

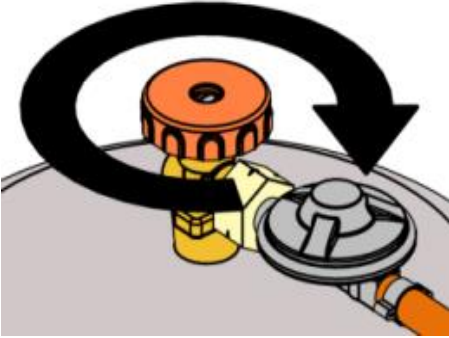
Frakobling af flasken

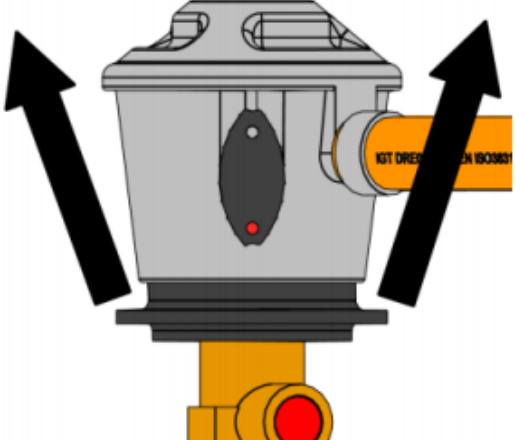
Påskruelig fitting	Lynkobling
<p>1. Lighthouse slukkes for – OFF position. Hovedbrænderen skal være slukket.</p> <p>2. Ventilen på flasken drejes, så den er i SLUKKET position (med uret).</p> 	<p>2. Afbryderen drejes, så den er i SLUKKET position – OFF.</p> 
<p>3. Regulatoren (eller samlemøtrikken) MÅ UNDER INGEN OMSTÆNDIGHEDER TAGES AF mens ventilen på flasken er åben.</p> <p>4. Regulatoren (eller samlemøtrikken) TAGES AF vha. nøglen eller håndtaget. (Venstre gevind).</p> 	<p>3. "Hurtigsamlende" regulator tages af ved at trykke på afbryderen i det vandrette plan og ved samtidigt at trække hele regulatoren opad.</p> 

3.5.2 Udskiftning af trykreduktionsventilen

1. Der skal altid anvendes en trykreduktionsventil mellem flasken og udstyret. Trykreduktionsventilen udskiftes hvert 5. år. Tilladelige trykværdier: 29/30 mbar. Brug udelukkende trykreduktionsventiler, der opfylder kravene i henhold til den europæiske standard EN16129.
2. Lighthouse slukkes for – OFF position. Hovedbrænderen skal være slukket.
3. Regulatoren kobles fra gasflasken (beskrivelsen ovenfor).

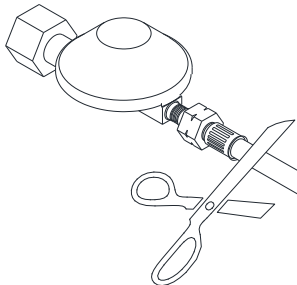
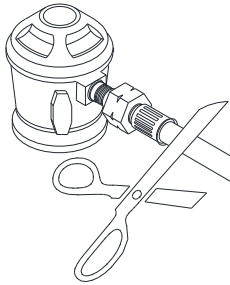
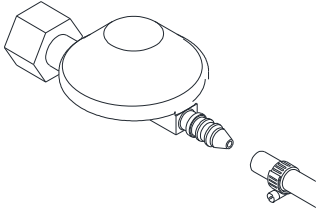
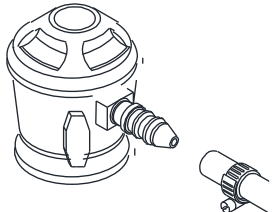
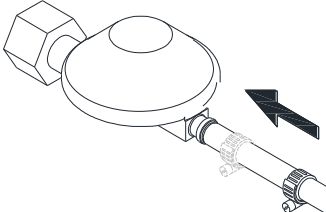
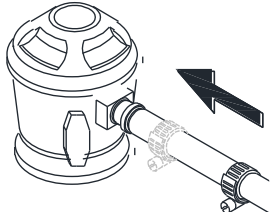
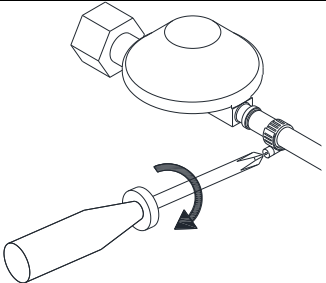
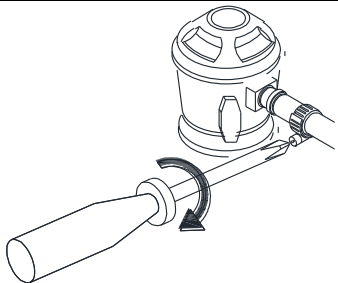
	Twist-on connection	Quick-release
4. Skær slangen over så regulatoren er fri eller gå til trin 4.1. hvis du har trykreduktion med klemmeforbindelse.		
5. Monter den nye regulator		
6. En ny slange påsættes studsens på trykreduktionsventilen.		
7. Spændebåndet flyttes igen hen over studsens og spændes, til du mærker modstand. BEMÆRK! Er der synlige beskadigelser på spændebåndet skal det udskiftes med et nyt.		

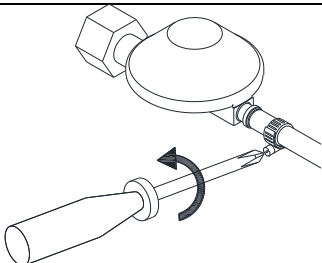
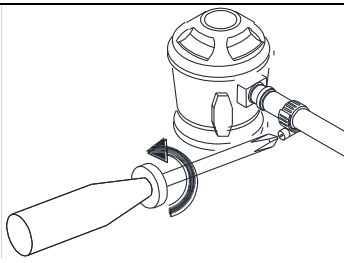
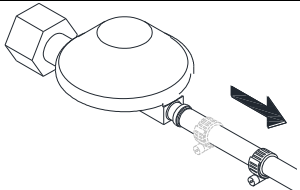
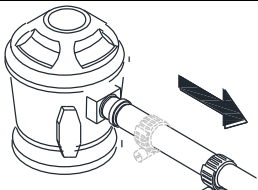
	Twist-on connection	Quick-release
4.1. Metalspændebåndet løsnes vha. en skruetrækker (philips) eller skruenøgle.		
4.2. Flyt klemmen væk fra gasregulatoren, og gå til trin 5		

- Lighthouse udepejsen er forsynet med en anti-tip/vippe ventil, der slukker for udstyret, hvis udepejsen er hældet eller væltet. Ventilen afbryder automatisk tilførslen af gas til hovedventilen, hvorved flammen slukkes.

BEMÆRK!!! Husk at sikre dig, at anti-tip/vippe ventilen altid er monteret i lodret stilling.



Fig 6

4. BETJENINGSVEJLEDNING

Lighthouse udepejsen er forsynet med en styreventil med indbygget tænding af hovedbrænderen (uden fjernbetjeningsflamme) og trinløs justering af flammehøjden, der justeres vha. drejhåndtaget. Ved siden af drejhåndtaget er der monteret en elektronisk tændingsknap (der forsynes med strøm fra et AAA batteri). Styrepanelet findes bag døren på gasflaskekammeret.



Fig. 7

4.1 Opstart af udstyret

- Tjek, at drejhåndtaget er i "OFF" position (Drej til højre til du mærker modstand, med uret).

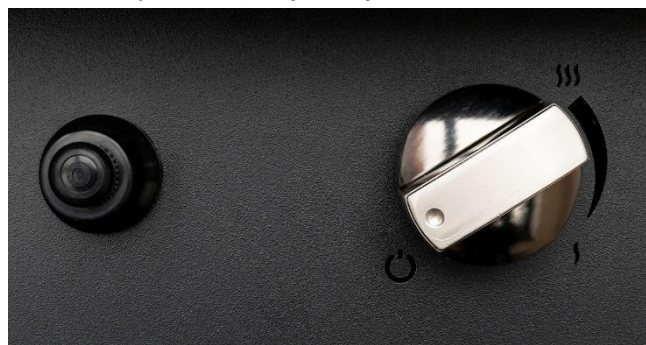

Fig. 8

- Ventilen på gasflasken åbnes.
- Tryk på håndtaget og drej samtidigt mod uret fra position (1) til position (2).



Fig. 9

- Mens du trykker og holder på drejhåndtaget, tændes for flammen ved at trykke på den elektroniske tændingsknap (3).

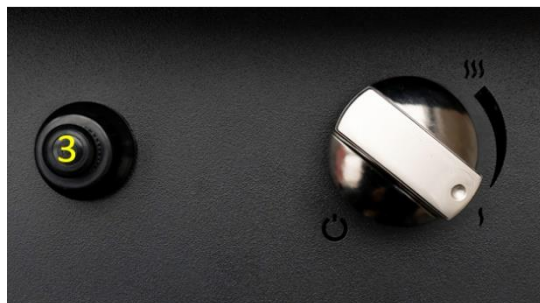

Fig. 10

- Der kommer en gnist, der starter flammen på hovedbrænderen på det laveste brænderniveau. Er flammen ikke tændt gentages processen 2-3 gange. Det vil være påkrævet især efter udskiftning og montering af en ny flaske med LPG gas.
- Så snart flammen er tændt holdes drejhåndtaget til antænding i ca. 5 sekunder til termoelementet, der skal holde hovedventilen i åben stilling, er opvarmet.
- Nu kan du slippe drejhåndtaget. Slukkes flammen alligevel udføres processen en gang til, indtil flammen på brænderen er stabilt tændt.

BEMÆRK!!! Efter 2-3 mislykkede forsøg afbrydes processen og samlinger kontrolleres. Gentag forsøget efter 10 minutter. Er den påmonterede gasflaske ny eller har udepejsen ikke været i brug i en længere periode skal gasslangen først tømmes for luft. I det tilfælde vil det være nødvendigt at gennemføre flere forsøg, til flammen er stabilt tændt.

4.2 Justering af flammens størrelse

- Er flammen på brænderen allerede tændt kan den ønskede flammehøjde justeres frit ved at dreje drejhåndtaget med eller mod uret.
- For at opnå en højere flamme drejes drejhåndtaget mod uret, til det er i "Hi" position (til venstre). For at opnå en lavere flamme drejes drejhåndtaget med uret, til det er i "Lo" position.

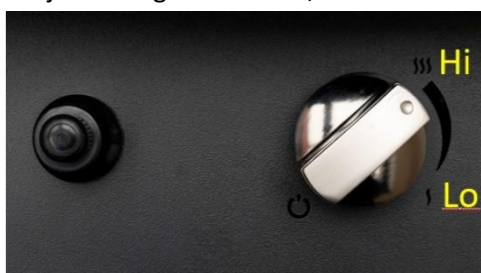

Fig. 11

4.3 Slukning af udstyret

- For at slukke for udstyret trykkes drejhåndtaget ind og det drejes med uret, til du mærker modstand og til håndtaget er i "OFF" position (til højre, fig. 8). Gastilførslen afbrydes og flammen på brænderen slukkes.

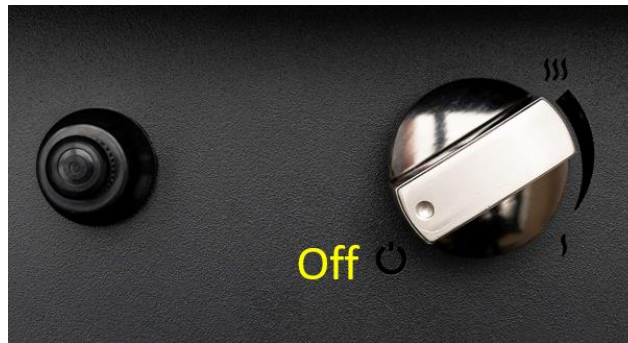

Fig. 12

- Husk også at lukke ventilen på gasflasken.

4.4. Udskiftning af batteri

Er batteriet isat forkert, kan den elektroniske tænding blive uopretteligt skadet. Batteriet må udelukkende udskiftes, når udstyret er slukket.

- Batteriet findes i en boks på styrepanelet under/eller ved siden af drejhåndtaget til justering af flammen.
- Tændingsknappen skrues af.

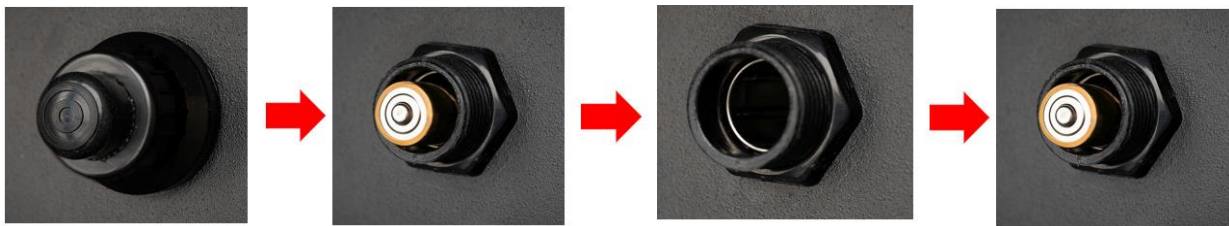

Fig. 13

- Batteriet udtages og et nyt sættes i boksen.

BEMÆRK! Husk, at batteriet skal vende korrekt (korrekt polarisering).

- Låget/knappen på batteriboksen skrues fast

5 INSPEKTION

BEMÆRK!! UDEPEJSEN MÅ UNDER INGEN OMSTÆNDIGHEDER ANTÆNDES, HVIS DER KAN MÆRKES/LUGTES DEN KARAKTERISTISKE LUGT AF GAS.

Can du lugte gas, mens udepejsen er i drift bør du omgående slukke for udstyret og afbryde gastilførslen fra gasflasken ved at lukke ventilen på flasken.

5.1 Inspektion mhp. gasudslip

- Alle samlinger kontrolleres mhp. tæthed.
- For at kunne gøre dette vædes alle samlinger med vand og sæbe (eller et andet skumdannende middel) eller et specialudviklet middel i aerosol til detektering af utætheder.
- Kommer der bobler er det ensbetydende med, at der er tale om utæthed på det pågældende sted.
- Utætheder på udslips steder udbedres.
- Tæthedsprøvning gentages.
- Efter inspektionen tørres de tæthedsprøvede samlinger af.
- Udstyret må først tændes igen, efter at enhver form for udslip er udbedret.
- **Opstår problemet igen, ret henvendelse til forhandleren.**

5.2 Inspektion af flammens udseende

- Lighthouse tændes på det maksimale niveau og flammens udseende kontrolleres.
- Flammens form skal svare til ild linjen og den skal være jævnt fordelt over hele hovedbrænderens længde.
- Er der tale om synlige, betydelige mellemrum eller markante forskelle for så vidt gælder flammens højde, sluk for udepejsen og efter at den er kølet ned rettes på placering af pyntesten, så de er jævnt fordelt over hele arealet af hovedbrænderen.
- Tænd for udepejsen og kontrollér udseende af flammen på hovedbrænderen igen.

6 VEDLIGEHOLDELSE

Det anbefales at rengøre tændmagneten, termoelementet og hovedbrænderenheden inden udstyret tages i brug igen, efter at det blev flyttet fra det sted, hvor det blev opbevaret i pauseperioden.

6.1 Inspektion og rengøring

Følgende dele kontrolleres og rengøres om nødvendigt:

- Hovedbrænderen (om nødvendigt fjernes knuste stenstykker og ophobet støv).
- Termoelementet (om nødvendigt fjernes den ophobede belægning). I tilfælde af synlige beskadigelser ret henvendelse til forhandleren.
- Tændmagneten (afstand fra brænderen bør udgøre maks. 5 mm).
- Ruderne – mhp. tilsmudsning og eventuelle ridser og revner. Er der revner i ruden bør den udskiftes med en ny. Mhp. udskiftning ret henvendelse til forhandleren.
- Gasslangen og trykreduktionsventilen (er udløbsdatoen overskredet skal de udskiftes med nye).
- Opstår der problemer med regulatoren, gasslangen, brænderen eller reguleringsventilerne må du ikke forsøge at reparere de pågældende dele selv. Ret henvendelse til forhandleren, autoriseret servicefirma eller importør med henblik på køb af reservedele. Brug udelukkende originale reservedele for at garantere udstyrets optimale ydeevne og sikkerhed.

6.2 Rengøring af ruden

De fleste belægnings kan fjernes med en tør klud. I tilfælde af kraftigere tilsmudsning af ruden kan der anvendes væske til rengøring af keramiske fliser eller vinduesruder. Ruden skal altid tørres omhyggeligt af, idet striber kan brænde sig fast i ruden.

Bemærk!!! Undgå at efterlade fingeraftryk på ruden. De kan brænde sig fast på ruden og de vil ikke kunne fjernes igen.

7 GARANTI

Firmaet Planika Sp. z o.o yder Kunden kvalitetsgaranti for effektiv funktion af varen specificeret på salgsdokumentet. Garantien ydes for en bestemt periode efter købsdatoen (på grundlag af garantibeviset og købsdokumentet). Garantiperioden starter på tidspunktet for første slutbrugers køb af det originale produkt. Produktet kan bestå af flere særskilte dele – i så fald vil der for de forskellige dele gælde forskellige garantiperioder. Producenten yder 2 års garanti for produktets funktion fra tidspunktet for køb heraf. Tætheden af udepejsen er omfattet af garanti i en periode på 1 år efter køb af indsatsen. Garantien omfatter ikke pyntesten og ruder. Brug af udepejsen, tilslutningsmåde og anvendelsesforhold skal være i overensstemmelse med betjeningsvejledningen og den gældende lovgivning. Garantibeviset udgør grundlag for vederlagsfri udførelse af reparationer i garantiperioden. Dog er det købers ansvar at indlevere og afhente produktet hos forhandleren efter endt reparation. Garantibeviset mister sin gyldighed hvis ikke det er forsynet med dato, stempler og underskrifter samt hvis der er tale om rettelser foretaget af uautoriserede personer. Kundens garantirettigheder bortfalder automatisk efter udløb af garantiperioden. Enhver form for beskadigelser opstået som følge af ukorrekt betjening, opbevaring, uforsvarlig vedligeholdelse udført i uoverensstemmelse med anvisninger indeholdt i drifts- og betjeningsvejledningen og som følge af andre forhold, som ikke kan tilskrives producenten, medfører bortfald af garanti. I tilfælde af reklamation bør der altid rettes henvendelse til leverandøren. Leverandøren kontakter firmaet Planika Sp. z o.o, hvis vedkommende anser dette for at være nødvendigt. Fabriksgaranti gælder i 2 år efter købsdatoen

8 FEJLFINDING

Bemærk! Montering, reparationer og service skal udføres af faglært montør med relevant autorisation, servicefirma eller gasleverandør.

FEJL	MULIG ÅRSAG	AFHJÆLPNING
LUGT AF GAS	GASVENTILEN PÅ FLASKEN LUKKES MED DET SAMME. BRUG IKKE UDS TYRET FØR UD SLIPPET ER AFHJULPET	
Udslip fra flasken, trykreduktionsventilen eller en anden samling.	1. Samlingen på trykreduktionsventilen er løsnet. 2. Udslip fra gasslangen, regulatoren eller gashanerne.	1. Spænd til og foretag en test. 2. Ret henvendelse til servicecenter.
Brænderen bliver ikke tændt.	1. Flasken er tom. 2. Tænderledningen er ikke tilsluttet. 3. Ingen gnist. 4. Elektrode på tænderen er forkert indstillet i forhold til brænderen. 5. Dyserne er tilstoppet. 6. Gasslangen er snoet. 7. Samling på regulatoren er løsnet.	1. Udskift flasken. 2. Tilslut ledningen. 3. Udskiftning af batteri eller tænder. 4. Juster elektroden. 5. Afmonter brænderen, rengør dyserne. 6. Ret slangen op. Hold slangen væk fra kabinettet. 7. Spænd samlingen til. Tjek for udslip.
Ingen gnist	1. El-kredsløbet afbrudt. 2. Defekt af det elektroniske modul. 3. Elektrodefejl.	1. Tilslut ledningen. 2. Udskiftning. 3. Udskiftning.
Faldende effektivitet, "skydende" lyd	1. Flasken er tom. 2. Tilstoppede dyser på brænderen.	1. Udskift flasken. 2. Afmonter brænderen, rengør dyserne.
Rumlende lyd fra regulatoren.	Cylinderventilen blev åbnet pludseligt.	Ventil på flasken bør åbnes langsomt.
Flamme på brænderen har en intensiv orange farve og danner meget røg.	Åbninger på apparatet, der danner gas/luft blandingen, er tilstoppet.	Afmonter brænderen og rengør/frigør åbninger på apparatet.

9 TEKNISKE DATA

Kategori		I3P			I3B/P			I3+	
Gas betegnelse		G31			G30			G30	G31
Gas tryk	[mbar]	30	37	50	30	37	50	28-30	37
Dyse diameter	[mm]	1,4			1,4			1,4	
Gas forbrug	[kg/h]	0,5	0,55	0,65	0,5	0,55	0,65	0,5	0,55
Nominal Heat Input (Hi)	[kW]	6,4	7	8,3	6,4	7,8	9,1	7,4	7,4
Nominal Heat Input (Hs)	[kW]	7	7,7	9,0	8	8,5	10	8	8
Sikkerhed	Thermo kobling								
Gas kontrol ventil	BS190								
Fleksibel slange (1,4 m)	Ø9mm								